

RESTEFOND

pour les environnements multi-fonction

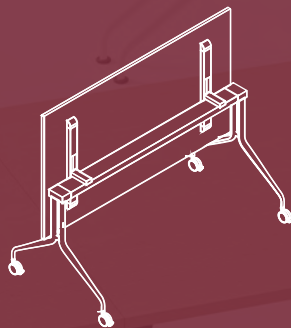



RESTEFOND

5
ans
GARANTIE

4
semaines
DÉLAIS

DEVIS GRATUIT, CLIQUEZ ICI

ou contactez nous au
04 76 96 82 06





RESTEFOND

5
ans
GARANTIE

4
semaines
DÉLAIS

DEVIS GRATUIT, CLIQUEZ ICI 

ou contactez nous au
04 76 96 82 06



Nuancier

Toutes les combinaisons de couleurs ne sont pas possibles, merci de contacter un conseiller pour plus d'informations.

Mélangé

Plateaux



Peuplier brun



Noyer classique



Chêne



Gris



Gris pierre



Noir

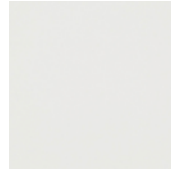

Blanc

Métal

Pieds

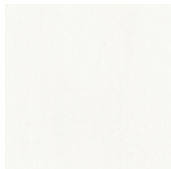

Blanc



Noir

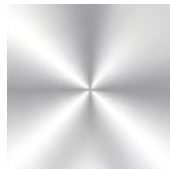

Chromé *avec surcoût*



Descriptif technique

Tables plateaux abattants

Table robuste et sûre caractérisée par un système d'inclinaison peu encombrant. Facile à déplacer, il permet également à une seule personne d'organiser les environnements d'utilisation, qu'il s'agisse de bureaux, de salles de formation ou de salles de conférence. Les deux leviers de déverrouillage supérieurs sont conçus pour permettre une utilisation facile et ergonomique de la table. La table est certifiée, garantissant une excellente résistance même dans des contextes soumis à de fortes sollicitations.

La table se compose d'un plateau et d'une structure en métal. Le plateau est réalisé avec un panneau de particules de bois ép. 18 mm en mélaminé (Classe E1 à faible contenu de Formaldéhyde) avec un chant en ABS 2 mm sur tout le périmètre assorti à la surface. Inserts en Zamak 8x13 pas métrique 6ma, pour loger les vis de fixation de la structure. La structure métallique en acier, chromé, laqué Noir ou Blanc, repose sur 4 roulettes pivotantes Ø75 mm verrouillables.

Tables pliantes sur patins

Maniable et pratique, Restefond avec pieds pliants est une table compacte qui offre une surface d'appui solide. Facilement empilable, il est équipé de supports en caoutchouc spéciaux qui empêchent les tables de bouger lorsqu'elles sont superposées, protégeant ainsi la surface du plateau. Le système de fermeture des pieds est entièrement en acier et est capable de résister même à de fortes contraintes. La table se compose d'un plateau et d'une structure en métal. Le plateau est réalisé avec un panneau de particules de bois ép. 18 mm en mélaminé (Classe E1 à faible contenu de Formaldéhyde) avec un chant en ABS 2 mm sur tout le périmètre assorti à la surface. Inserts en Zamak 8x13 pas métrique 6ma, pour loger les vis de fixation de la structure. La structure métallique en acier, chromé, peint en Noir ou Blanc, repose sur des pieds réglables.

Tables pliantes sur roulettes

Restefond est une grande table pliante peu encombrante. Disponible dans une large gamme de tailles, il peut être utilisé pour des conférences, des réunions, des travaux de groupe et des formations, donnant aux espaces une grande flexibilité d'utilisation. Le système de fermeture mécanique rend cette table facilement maniable par une seule personne. Une fois fermée, elle passe facilement à travers les portes et les ascenseurs et peut également être rangée dans de petites pièces. Restefond dispose du système exclusif breveté ANTISHOCK, capable de garder les mains de l'utilisateur en toute sécurité lors de l'ouverture. Dimensions en cm :

Type "PETIT" : L.200-240 x P100 x H.72.8 (OUVERT)

Type "LARGE" : L.280-320 x P100 x H.72.8 (OUVERT)

La table se compose de deux plateaux et d'une structure en métal. Les plateaux sont réalisés en panneaux de particules de bois mélaminés épaisseur 18 mm Classe E1 à teneur en Formaldéhyde, avec chant ABS épaisseur 2 mm de la même couleur que la surface. Inserts en Zamak 8x13 pas métrique 6ma, pour loger les vis de fixation de la structure. La structure métallique en acier, chromé, laqué Noir ou Blanc, repose sur 4 roulettes pivotantes Ø75 mm verrouillables.

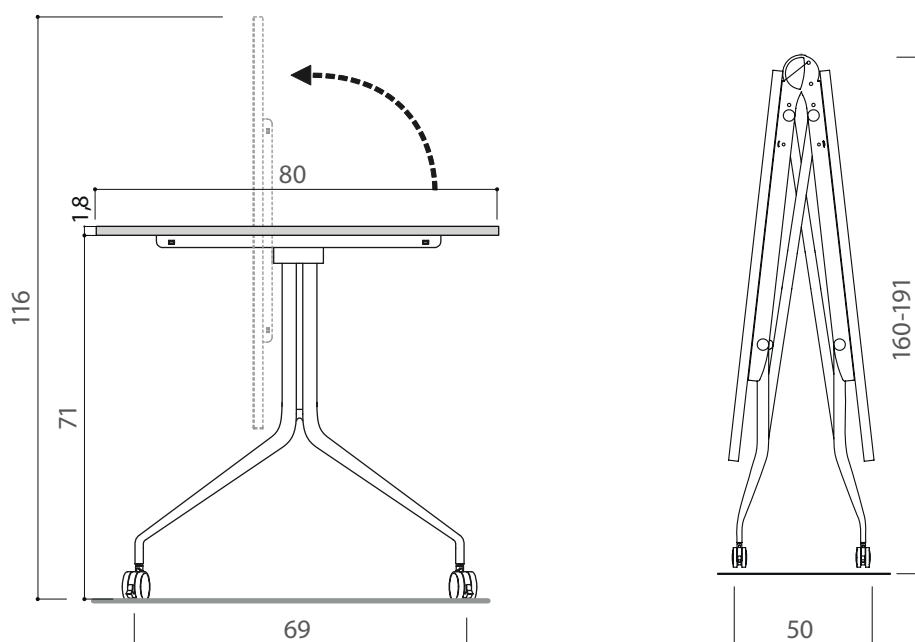

Tarif

TABLES ABATTANTES SUR ROULETTES - P80 x H72,8 cm - Roulettes avec freins

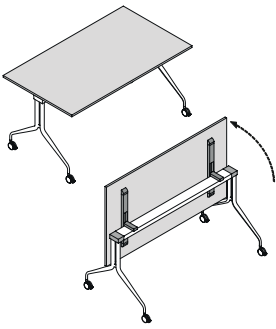

L120 cm	Pieds vernis	151007 +	593 € ^{HT}
	Pieds chromés	151007C +	701 € ^{HT}
L140 cm	Pieds vernis	151001 +	607 € ^{HT}
	Pieds chromés	151001C +	715 € ^{HT}
L160 cm	Pieds vernis	151002 +	616 € ^{HT}
	Pieds chromés	151002C +	724 € ^{HT}
L180 cm	Pieds vernis	151003 +	718 € ^{HT}
	Pieds chromés	151003C +	827 € ^{HT}

TABLES PLIANTES SUR PATINS - P80 x H72,8 cm - Empilable par 5 maximum

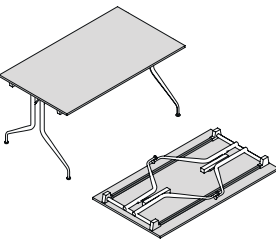

L140 cm	Pieds vernis	151004 +	480 € ^{HT}
	Pieds chromés	151004C +	609 € ^{HT}
L160 cm	Pieds vernis	151005 +	492 € ^{HT}
	Pieds chromés	151005C +	621 € ^{HT}
L180 cm	Pieds vernis	151006 +	524 € ^{HT}
	Pieds chromés	151006C +	653 € ^{HT}

TABLES PLIANTES SUR ROULETTES - P100 x H72,8 cm

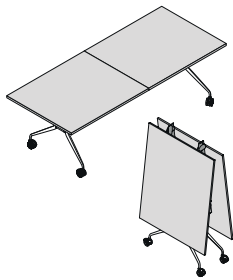

L200 cm	Pieds vernis	151010 +	2101 € ^{HT}
	Pieds chromés	151010C +	2273 € ^{HT}
L240 cm	Pieds vernis	151011 +	2123 € ^{HT}
	Pieds chromés	151011C +	2295 € ^{HT}

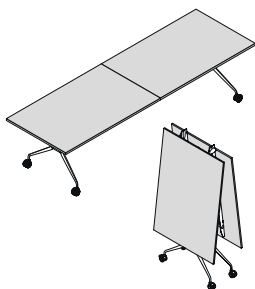

L280 cm	Pieds vernis	151012 +	2320 € ^{HT}
	Pieds chromés	151012C +	2510 € ^{HT}
L320 cm	Pieds vernis	151013 +	2350 € ^{HT}
	Pieds chromés	151013C +	2541 € ^{HT}

ACCESSOIRES



Chariot de transport/stockage
Maximum de 5 tables
L127,7 x P75,2 x H98 cm

151025500

664 €^{HT}