



FB France Bureau

DEVIS GRATUIT, CLIQUEZ ICI 

5
ans
GARANTIE

3-5
semaines
DÉLAIS

ou contactez nous au
04 76 96 82 06

WADE

rangement métal sur-mesure







WADE

5
ans
GARANTIE

3-5
semaines
DÉLAIS

DEVIS GRATUIT, CLIQUEZ ICI 

ou contactez nous au
04 76 96 82 06





WADE

5
ans
GARANTIE

3-5
semaines
DÉLAIS

DEVIS GRATUIT, CLIQUEZ ICI 

ou contactez nous au
04 76 96 82 06



Nuancier

Métal classique

Cadres latéraux - Accessoires



Blanc
BW

Noir
NF

Métal tendance

Cadres latéraux - Accessoires



Métal brut
FG

Gris granit
GF

Tourterelle
TF

Terracotta
CF

Olive
VF

Laqué

Rangements - Accessoires



L10

L11

L12

L1

L2

L3

L4

L5

Méliné

Fond en méliné



Blanc
BL

Gris granit
GS

Noir
MK

Tourterelle
MO

Méliné

Plateaux des bureaux



Blanc
BL

Gris perle
GP

Gris granit
GS

Noir
MK

Tourterelle
MO

Noyer cannelé
NC

Noyer Lux
NX

Chêne naturel
RN

Métal

Piètements des bureaux H72 cm

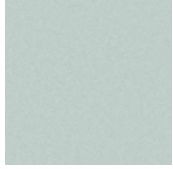

Aluminium
AF



Blanc
BW

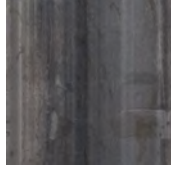

Métal brut
FG

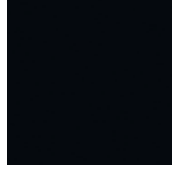

Noir
NF



Tourterelle
TF

T1 - Tissu Mirage

100% PL FR - Poids : 330g/m² - Résistance à l'abrasion : 100 000 cycles Martindale - Résistance au boulochage : 4/5 (ISO 12945-2) - Résistance à la lumière : 4/5 (EN ISO 105X12) Résistance au feu : Classe 1 IM, EN ISO 6940/6941, BS 5852 Crib5, B1 DIN 4102, EN 1021 Part 1-2, ...

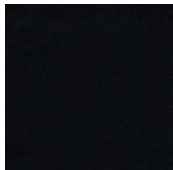

G01

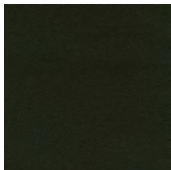

G02



G03



G04

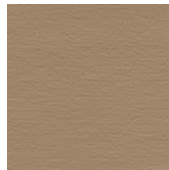

G05

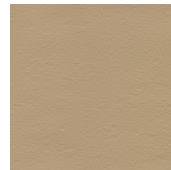

G06

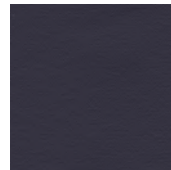

G07



G08



G09

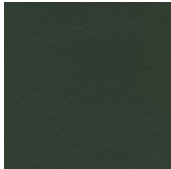

G10



G11

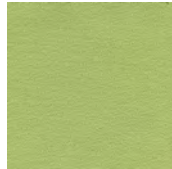

G12

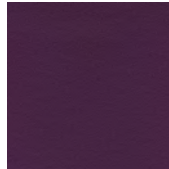

G13



G14



G15



G16



G17



G18

T2 - Tissu Nemi melange

100% PL FR - Poids : 290g/m² - Résistance à l'abrasion : 60 000 cycles Martindale - Résistance au boulochage : 4 (ISO 12945-2) - Résistance à la lumière : 6 (EN ISO 105 B02) e au feu : M1, BS5852 Crib5, B1 DIN 4102, EN 1021 Part1-2, ...

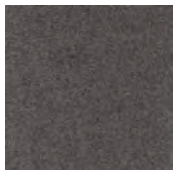

N01



N02



N03

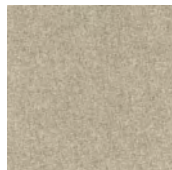

N04

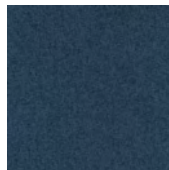

N05

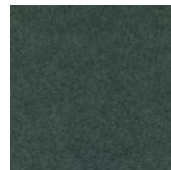

N06



N07



N08

T2 - Tissu Fenice

75% WO, 25% PA - Poids : 335g/m² - Résistance à l'abrasion : 100 000 cycles Martindale - Résistance au boulochage : 4 (ISO 12945-2) - Résistance à la lumière : 6 (EN ISO 105 B02) Résistance au feu : Classe 1, BS 5852 Crib5, EN1021 Part 1-2, ...

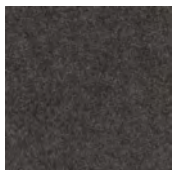

F01



F02



F03



F04

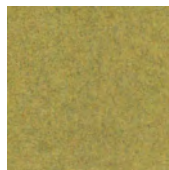

F05



F06

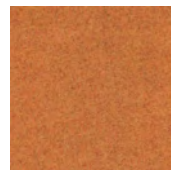

F07



F08

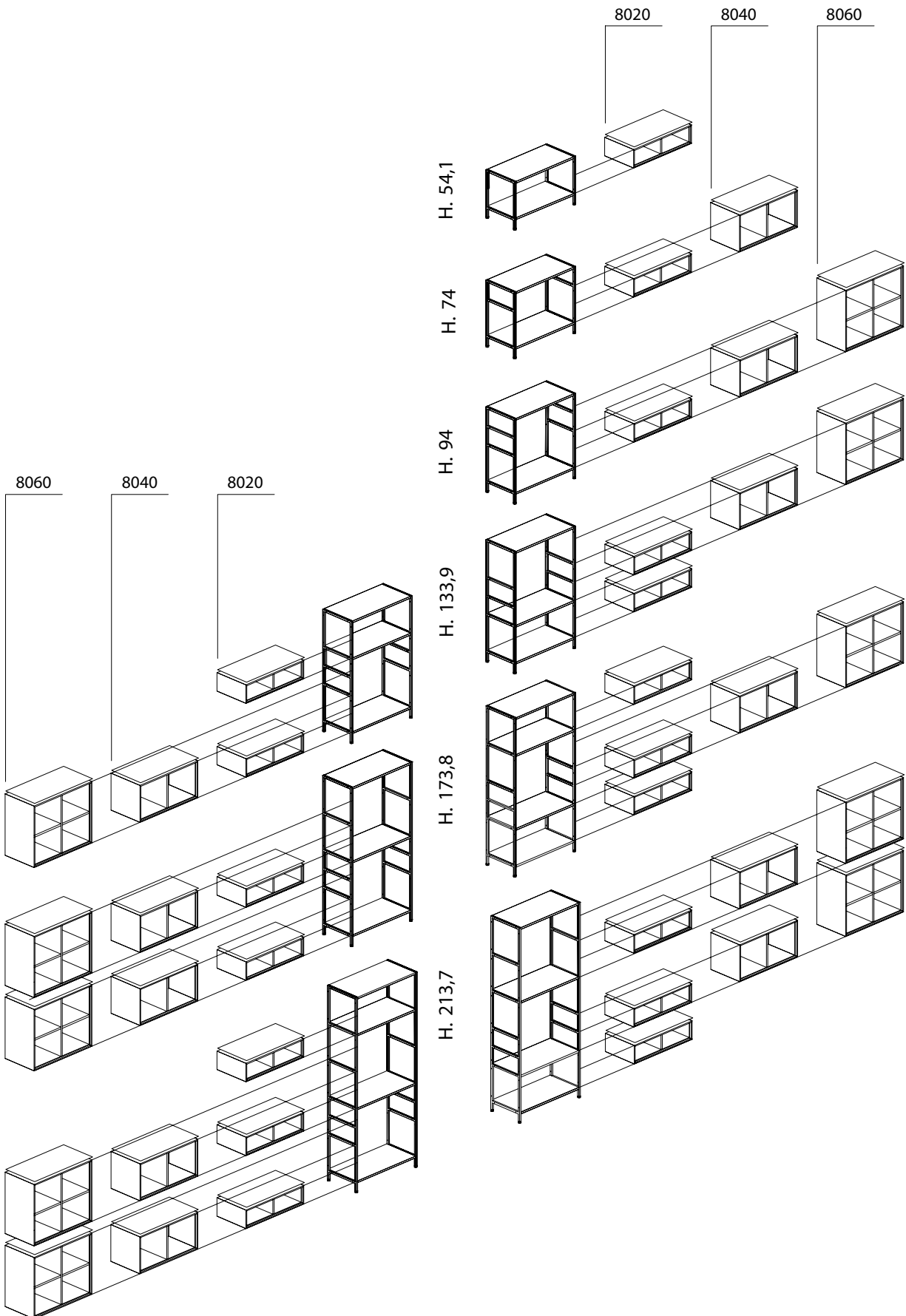

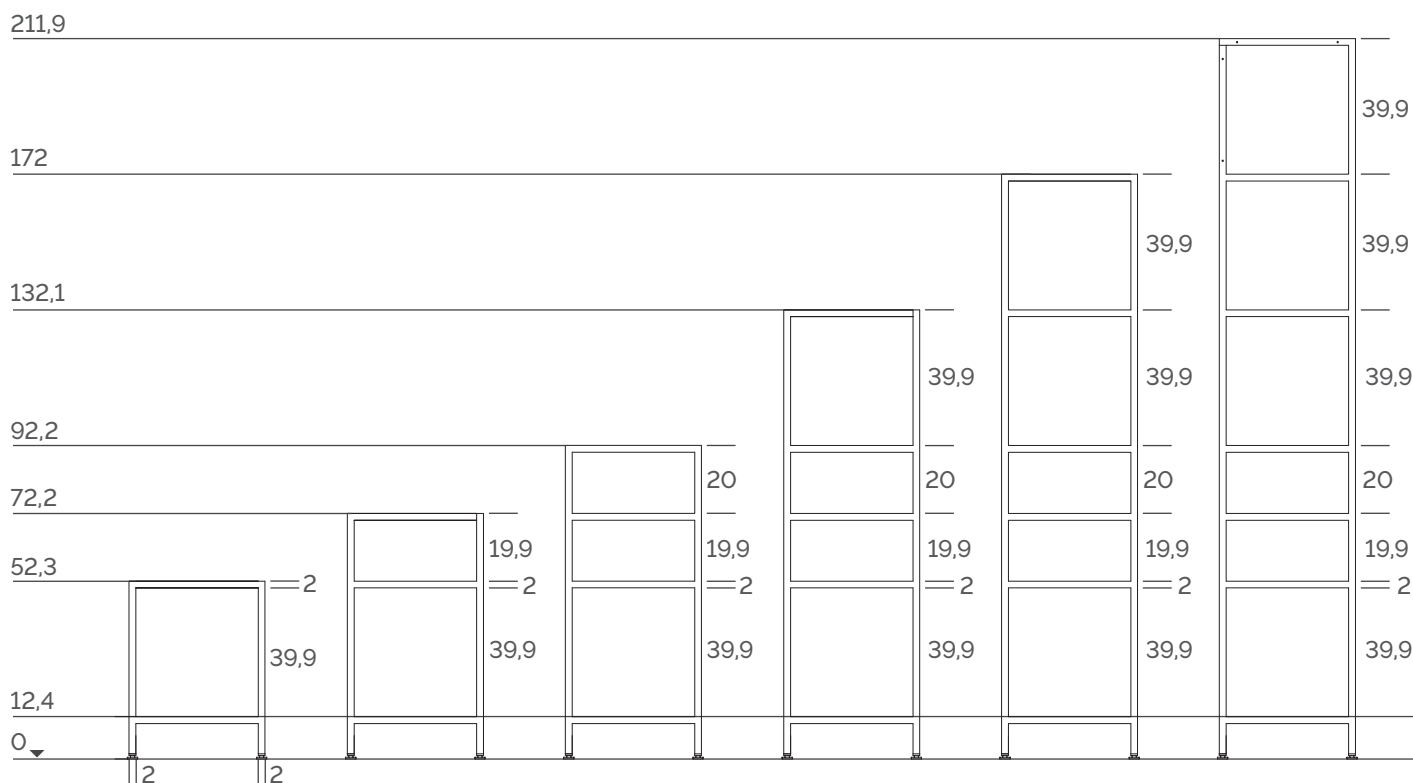

Descriptif technique

Rangements

Le système de rangement est réalisé dans une vaste gamme de formes et de dimensions permettant de résoudre les exigences de rangement et de support aux plateaux de travail. Réalisés en aggloméré (densité 650Kg/mc. E1, CARB PH 2/TSCA Titre VI. Panneaux à faible émission de formaldéhyde, moins de 50% de la classe E1, selon les normes UNI EN. Classe de réaction au feu Ds2, d0 - Dfl-S1), revêtues de décor papier imprégnée de résines mélaminiques ou laquées en différents teintes par application de peintures de type polyuréthane à pore fermé et anti-reflet (<40 Gloss) et séchées au four à l'air chaud. Les bords périmétrales sont en ABS avec épaisseur 10/10 mm profilé vers l'intérieur selon la technologie brevetée step-forming. Les panneaux qui composent les meubles sont fixés entre eux à 45°. Tous les modules ont une profondeur de 40 cm et une profondeur utile nette interne de 36 cm.

Les différentes typologies sont avec:

- portes battantes en méthacrylate, épaisseur 4 mm, de différentes finitions chromatiques, qui couissent sur un profilé en aluminium anodisé. Il n'est pas possible de monter de serrure.
- portes battantes en mélamine d'une épaisseur de 18 mm ou laquées opaque par des vernis polyuréthane, équipées de charnières métalliques, avec serrure.
- paire de tiroirs avec façades en mélamine ou laquée opaque. Les tiroirs internes ont le fond et les cotés en métal ; ils sont montés sur des glissières métalliques. La serrure est simultanée avec système anti-basculement.
- porte escamotable en mélamine ou laquée avec ouverture du haut vers le bas, avec serrure, et pistons amortisseurs. Les charnières sont du type encastré et le module est équipé d'un panneau interne coplanaire à la porte une fois ouverte.
- tiroir extractible, avec façade en mélamine ou laquée opaque et châssis interne réalisé en tôle d'acier pliée et peinte avec des poudres époxy en couleur aluminium; le châssis est monté sur des glissières métalliques à billes à triple extraction qui permettent de ranger des dossiers suspendus de formats 33 et 39 cm. Les tiroirs sont fournis avec serrure.

Structure

Les montants sont réalisés avec un tube en acier tréfilé, d'une section de 20x20 mm et d'une épaisseur de 1,5 mm, verni avec des poudres époxy, des bouchons en ABS noirs sont insérés sur les extrémités inférieures avec un vérin de régulation ayant un diamètre de 30 mm. Les montants sont disponibles en 6 hauteurs et permettent de réaliser différentes compositions. Les étagères sont en métal d'1mm d'épaisseur et avec une portée maximum de 30 kg. Les dos sont du type cadre réalisés avec un tube de 20x20mm comme les montants ou du type à panneau en mélaminé d'une épaisseur de 18 mm, ils sont accrochés à la structure avec des joints. Il est possible d'insérer des modules de 80 cm de large entre les étagères, en les disposant selon les nécessités. Les modules nécessitent d'une tôle de couverture peint de 80x40x0,1 cm qui garantit l'uniformité de la couleur entre la structure et la partie supérieure du meuble. Les bureaux d'une hauteur de 72 cm de la collection s18, ainsi que les bureaux d'une hauteur de 105cm de la série Take-Off Evo peuvent être accrochés à la structure à l'aide d'étriers spécifiques. La gamme Concerto s'enrichit de plusieurs accessoires tels que des serre-livres, des porte-revues, des cintres. En outre, la série est complétée par des écrans métalliques mobiles, composés par des panneaux en tôle métallique d'une épaisseur de 1 mm. à accrocher, avec des aimants, à la structure en fer latéralement ou frontalement. Ils sont de différents types:

- Tôle simple;
- Tôle avec une feuille de liège de 6 mm. d'épaisseur collée;
- Tôle avec un panneau en PPMA miroir de 3 mm d'épaisseur collée;
- Feuille de métal sur laquelle est collée une feuille de stratifié inscriptible.

Exemples de composition

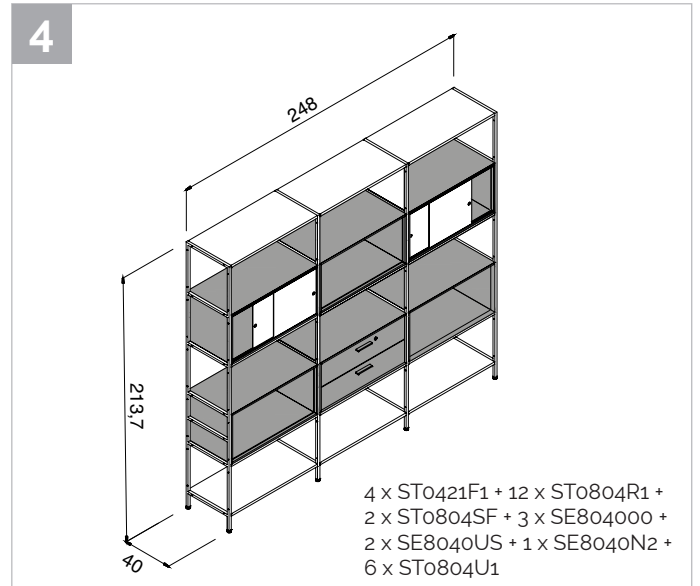
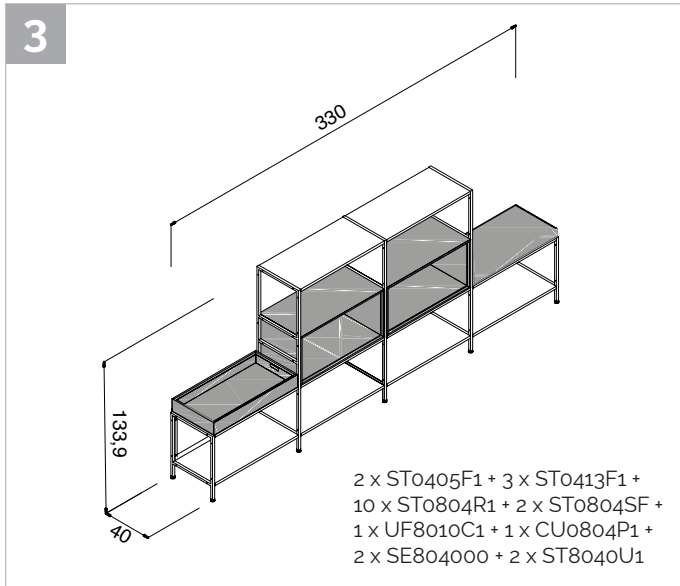
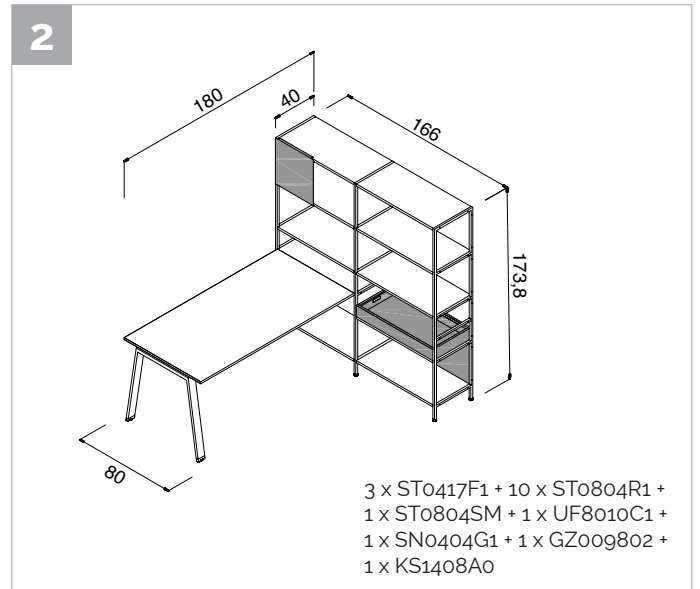
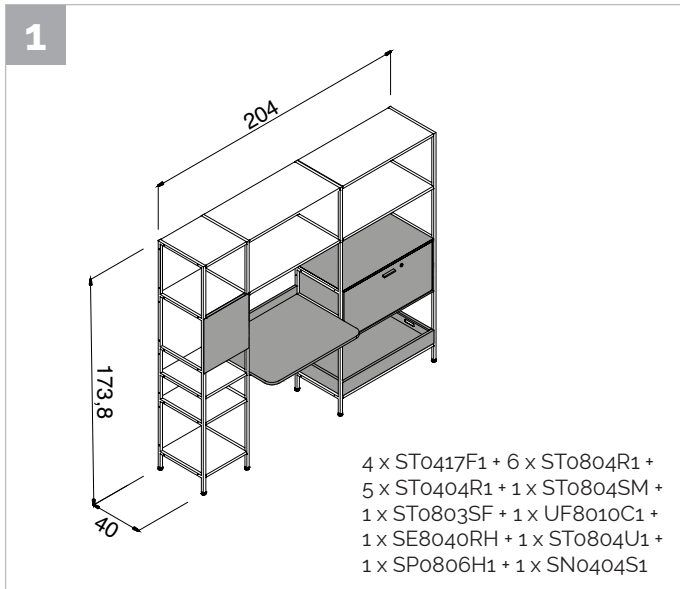

Tarif

CADRES LATÉRAUX - P40 cm - À compléter obligatoirement d'un dos métal ou mélaminé

| | | Métal classique | | Métal tendance | |
|--|-----------|-------------------------------------|---------------------|--------------------------------------|---------------------|
| | H53,2 cm | ST0405F1 + <input type="checkbox"/> | 154 € ^{HT} | ST0405F1T + <input type="checkbox"/> | 175 € ^{HT} |
| | H72,2 cm | ST0407F1 + <input type="checkbox"/> | 175 € ^{HT} | ST0407F1T + <input type="checkbox"/> | 198 € ^{HT} |
| | H92,2 cm | ST0409F1 + <input type="checkbox"/> | 203 € ^{HT} | ST0409F1T + <input type="checkbox"/> | 229 € ^{HT} |
| | H132,1 cm | ST0413F1 + <input type="checkbox"/> | 227 € ^{HT} | ST0413F1T + <input type="checkbox"/> | 255 € ^{HT} |
| | H172 cm | ST0417F1 + <input type="checkbox"/> | 255 € ^{HT} | ST0417F1T + <input type="checkbox"/> | 290 € ^{HT} |
| | H211,9 cm | ST0421F1 + <input type="checkbox"/> | 284 € ^{HT} | ST0421F1T + <input type="checkbox"/> | 320 € ^{HT} |

RANGEMENTS - L80 x P40 x H39,8 cm - À compléter obligatoirement d'un top

Contacter votre conseiller pour définir l'emplacement des rangements

| | | Structure Blanc ou Noir | | Structure laquée | | |
|--|---|--------------------------------------|---------------------------------------|--------------------------------------|---------------------------------------|----------------------|
| | Ouvert Sans fond Charge max. : 30 kg | SE804000M + <input type="checkbox"/> | 293 € ^{HT} | SF804000L + <input type="checkbox"/> | 540 € ^{HT} | |
| | 1 tiroir D.S. + serrure L80 x P40 x H39,8 cm Charge max. : 30 kg | Façade mélaminé | SE8040B1M + <input type="checkbox"/> | 553 € ^{HT} | SE8040B1LM + <input type="checkbox"/> | 803 € ^{HT} |
| | | Façade laquée | SE8040B1ML + <input type="checkbox"/> | 617 € ^{HT} | SE8040B1LL + <input type="checkbox"/> | 867 € ^{HT} |
| | 2 tiroirs + serrure L80 x P40 x H39,8 cm Charge max. : 2 x 15 kg | Façade mélaminé | SE8040N2MM + <input type="checkbox"/> | 751 € ^{HT} | SE8040N2LM + <input type="checkbox"/> | 999 € ^{HT} |
| | | Façade laquée | SE8040N2ML + <input type="checkbox"/> | 816 € ^{HT} | SE8040N2LL + <input type="checkbox"/> | 1064 € ^{HT} |
| | 2 portes + serrure Avec dos Charge max. : 30 kg | Façade mélaminé | SE8040A0MM + <input type="checkbox"/> | 425 € ^{HT} | SE8040A0LM + <input type="checkbox"/> | 673 € ^{HT} |
| | | Façade laquée | SE8040A0ML + <input type="checkbox"/> | 501 € ^{HT} | SE8040A0LL + <input type="checkbox"/> | 749 € ^{HT} |

ACCESSOIRES

| | | | | | | |
|--|--|--------|------------------------|----------------|---------------------|--------------------|
| | Étagère en métal P39,8 x H2 cm Charge max : 30kg | L36 cm | Métal classique | ST0404R1 + | 37 € ^{HT} | |
| | | | | Métal tendance | ST0404R1T + | 51 € ^{HT} |
| | | L80 cm | Métal classique | ST0804R1 + | 51 € ^{HT} | |
| | | | Métal tendance | ST0804R1T + | 60 € ^{HT} | |
| | Dos cadre en métal L80 x P2 x H37,7 cm Un dos obligatoire par colonne | | Métal classique | ST0804SF + | 89 € ^{HT} | |
| | | | Métal tendance | ST0804SFT + | 100 € ^{HT} | |
| | Dos plein en mélaminé P1,8 x H37,7 cm Un dos obligatoire par colonne | L80 cm | | ST0804SM + | 56 € ^{HT} | |
| | | L36 cm | | | ST0404SM + | 32 € ^{HT} |
| | Récipient Charge max : 30kg | | Mélaminé blanc ou noir | UF8010C1 + | 116 € ^{HT} | |
| | | | Laqué | UF8010C1L + | 281 € ^{HT} | |
| | Top métal pour rangement Obligatoire L80 x P40 x H0,1 cm | | Métal classique | ST0804U1 + | 43 € ^{HT} | |
| | | | Métal tendance | ST0804U1T + | 50 € ^{HT} | |
| | Paire de supports pour bureau H72 cm | | | GZ009802 | 57 € ^{HT} | |
| | Paire de vérins Ø2 cm pour composition en angle | | | SZ0002P2 | 19 € ^{HT} | |

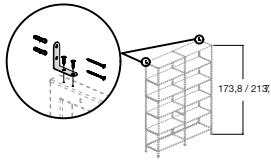

Kit visserie pour fixation au mur
Fixation au mur à faire par vos soins

AZ0038KT

9 €^{HT}

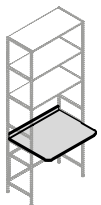

Plateau
L80 x P63,2 x H7 cm

Mélaminé

SPO806H1 +

136 €^{HT}

Chêne vieilli

SPO806H1RA

225 €^{HT}

Tissu T1

Tissu T2

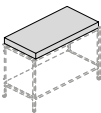

Coussin
Fixation adhésive

CU0804P1 +

235 €^{HT}

254 €^{HT}

BUREAUX - P80 x H72 cm

À compléter obligatoirement avec GZ009802

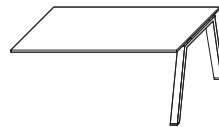

Pieds trapèzes

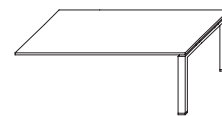

Pieds "I"

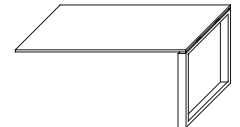

Pieds arches

| | Pieds trapèzes | Pieds "I" | Pieds arches |
|---------|---------------------------------|---------------------------------|---------------------------------|
| L80 cm | KS0808AO + 319 € ^{HT} | GS0808AO + 316 € ^{HT} | LS0808AO + 358 € ^{HT} |
| 100 cm | KS1008AO + 328 € ^{HT} | GS1008AO + 324 € ^{HT} | LS1008AO + 367 € ^{HT} |
| L120 cm | KS1208AO + 365 € ^{HT} | GS1208AO + 361 € ^{HT} | LS1208AO + 404 € ^{HT} |
| L140 cm | KS1408AO + 369 € ^{HT} | GS1408AO + 366 € ^{HT} | LS1408AO + 408 € ^{HT} |
| L160 cm | KS1608AO + 376 € ^{HT} | GS1608AO + 373 € ^{HT} | LS1608AO + 415 € ^{HT} |
| L180 cm | KS1808AO + 386 € ^{HT} | GS1808AO + 382 € ^{HT} | LS1808AO + 425 € ^{HT} |
| L200 cm | KS2008AO + 420 € ^{HT} | GS2008AO + 417 € ^{HT} | LS2008AO + 459 € ^{HT} |

Besoin d'un conseil ou d'un devis ? Contactez-nous

Nos conseillers sont disponibles pour vous de 9h à 18h du lundi au vendredi au 04 76 96 82 06 ou sur info@francebureau.com