

Vercors

AU CŒUR D'UNE ENTRÉE REMARQUÉE



GARANTIE
5
ans

DÉLAIS
4 à 5
semaines

SERVICE
Livraison
Installation

REMISE
jusqu'à
30%

Nos ensembleurs vous conseillent au 04.76.96.82.06

France
Bureau.com



Accueil L443,2 cm, avec 2 éléments linéaires L180 cm, finition Zebrano brillant et verre Blanc satiné rétro-éclairé. Terminé par 2 rangements finition Noir veiné mat. Tablettes d'accueil verre Noir laqué.

Vos espaces d'accueil, vecteur de votre image.

Vercors est une gamme qui se distingue par l'alliance harmonieuse des matières de bois et de verre. Vercors s'habille au besoin de lumière par un système de rétro-éclairage par LED. Une banque d'accueil qui séduira vos hôtes par son allure majestueuse.

L'élégance est un droit.



Accueil L370 cm (2x180) façade et tablette d'accueil Blanc brillant avec panneaux de finition Blanc veiné mat.

9 FINITIONS EXCLUSIVES.
Un riche nuancier de bois et de verre
signe la qualité des accueils Vercors.

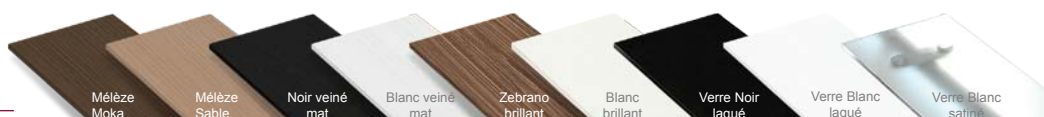

RANGEMENTS INTÉGRÉS

Espaces d'accueil sans compromis sur l'espace de travail ! Vercors intègre un élément de rangement à porte battante ou à tiroir extractible accessoirisable.

Accueil L443,2 cm comportant 2 éléments linéaires L120 cm, finition Blanc brillant et verre Blanc satiné rétro-éclairé. 3 éléments de rangement dont 1 central, finition Zebrano brillant. Tablette d'accueil verre Noir laqué.

DES PLANS DE TRAVAIL SPACIEUX ET FONCTIONNELS

DES PLANS DÉGAGÉS

Gain de fonctionnalité, les plans de travail sont déjà conçus avec des obturateurs pour le passage des câbles.

Vercors

AU CŒUR D'UNE ENTRÉE REMARQUÉE



GARANTIE
5
ans

DÉLAIS
4 à 5
semaines

SERVICE
Livraison
Installation

REMISE
jusqu'à
30%

France
Bureau.com

Nos ensembleurs vous conseillent au 04.76.96.82.06

DES ENTRÉES MAGNIFIÉES

Votre banque d'accueil Vercors marque d'un signe d'élégance vos espaces de réception. De l'accueil professionnel à l'accueil officiel, la première impression sera toujours bonne.

Accueil L660,2 cm, comportant 2 éléments linéaires L180 cm encadrés de 2 angles asymétriques - Façades en finition Blanc brillant Gloss et verre Blanc satiné rétro-éclairé. Tablettes d'accueil Blanc laqué.

UNE ESTHÉTIQUE GRACILE ET IRRÉPROCHABLE

DES ARMOIRES ASSORTIES

Pour préserver des aménagements harmonieux, les armoires et les caissons mobiles sont disponibles dans les mêmes finitions que les façades de la banque d'accueil.

UNE ARCHITECTURE LUMINEUSE

Vercors ne se distingue pas que par ses finitions soignées de bois et de verre. La partie supérieure de la façade peut être équipée d'un système de rétro-éclairage par LED. Un habillage original qui ne passera pas dans l'ombre !

Accueil L195,1 x P315,1 cm, avec 3 éléments linéaires L120 cm, et 1 angle 90°. Facade finition Noir brillant et verre Blanc satiné rétro-éclairé. Panneaux de finition Blanc brillant. Tablette Blanc laqué.

FRANCE BUREAU - ZI Technisud - 109, rue Hilaire de Chardonnet - 38100 GRENOBLE - Tél : 04.76.96.82.06 - Fax : 04.76.96.27.33 - www.francebureau.com - info@francebureau.com



ACCESSIBILITÉ
Les modules bas sont disponibles avec des bandes de façades courtes pour permettre le passage des cale-pieds des fauteuils roulants.



Accueil L430 cm : avec 2 éléments hauts L120 cm et 1 comptoir bas L180 cm. Façades et tablettes d'accueil bois Blanc brillant. Panneaux de finition Blanc veiné mat.

Exemples de CONFIGURATIONS

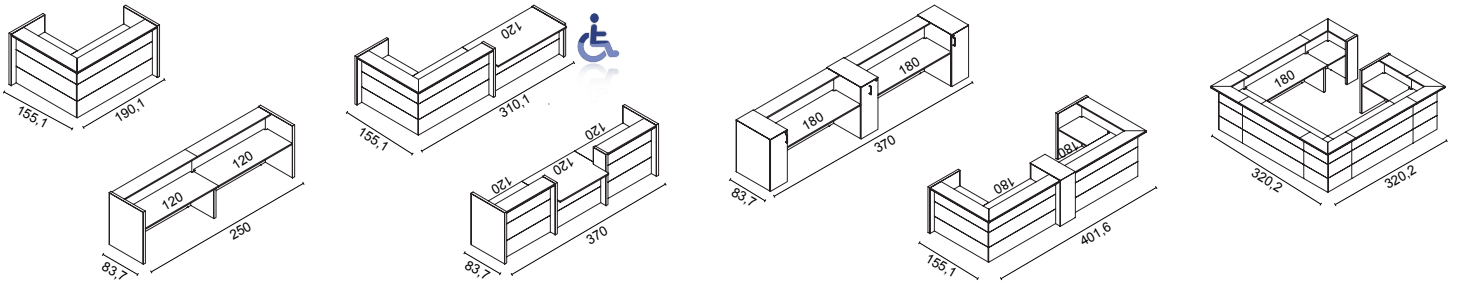

MODULE HAUT

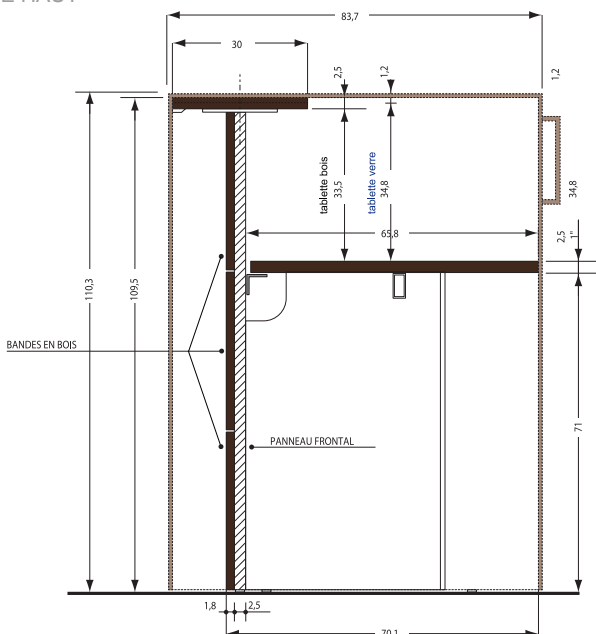

MODULE BAS

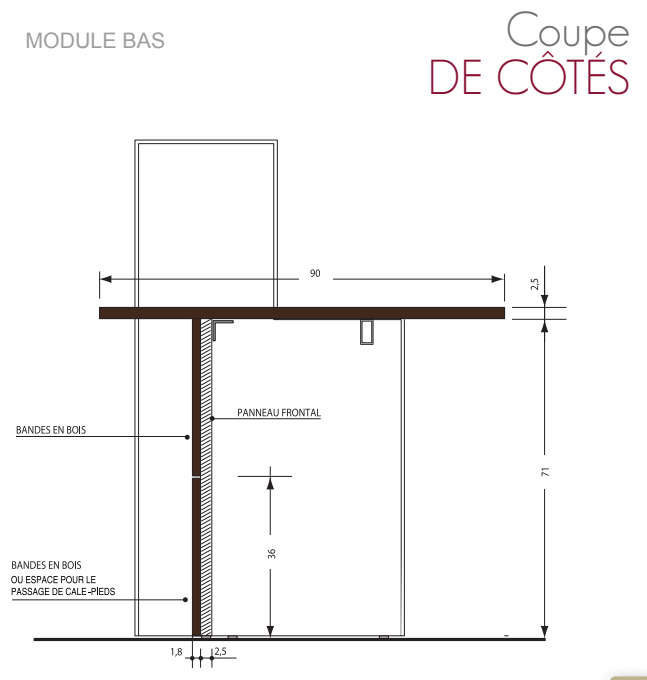

Coupe DE CÔTÉS



MATIÈRE RESSENTIE

L'attention portée au traitement des finitions donne le rendu d'un veinage palpable.

Accueil L370 cm (2x180) façade Mélèze sable avec bande en verre Blanc satiné rétro-éclairé, Tablette d'accueil verre Blanc satiné. Panneaux de finition Blanc veiné mat.

Nuancier HARMONIE DES COULEURS

LES PLANS DE TRAVAIL

Blanc - code 69

LES FAÇADES BOIS

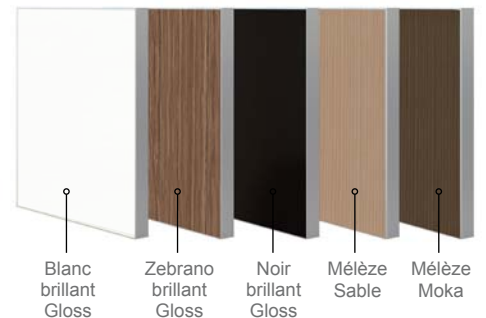

LES TABLETTES D'ACCUEIL VERRE

(+ les tops des rangements séparateurs et terminaux)

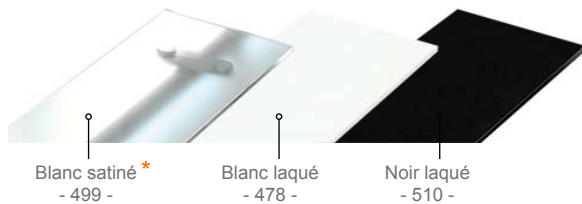

* Finition non disponible pour le top des rangements séparateurs et terminaux.

LES TABLETTES D'ACCUEIL BOIS

(+ les tops des rangements séparateurs et terminaux)



* Finition supplémentaire uniquement disponible pour la tablette des rangements séparateurs et terminaux.

LES PANNEAUX DE FINITIONS et LES RANGEMENTS SÉPARATEURS ET TERMINAUX

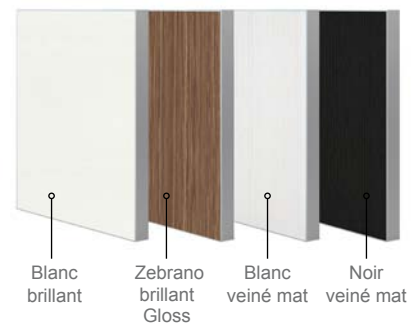

LES CAISSONS MOBILES et LES ARMOIRES

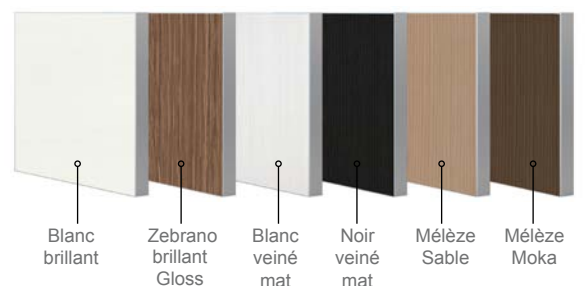



Tablette en verre Blanc satiné



Tablette en verre Noir laqué



Tablette en bois Blanc brillant

CARACTÉRISTIQUES TECHNIQUES

Les banques d'accueils se complètent obligatoirement par une tablette d'accueil.

► Les façades par bandes horizontales

- En **bois** MDF ép.18 mm. Finitions : Zebano brillant, Blanc brillant, Noir brillant, Mélèze moka et Mélèze sable.
- En **verre** trempé ép.4 mm, chant brillant. Finitions : Noir laqué, Blanc laqué, Blanc satiné.
- **Version Blanc satiné disponible avec rétro éclairage LED.**

► Les tablettes d'accueil

- En **bois** MDF ép.25 mm et ép.18 mm pour les tops des meubles de rangement. Finitions : Blanc, Blanc veiné mat, Noir veiné mat, Mélèze moka, Mélèze sable.
- En **verre** trempé ép.12 mm, supports en inox. Finitions : Noir laqué, Blanc laqué, Blanc satiné.

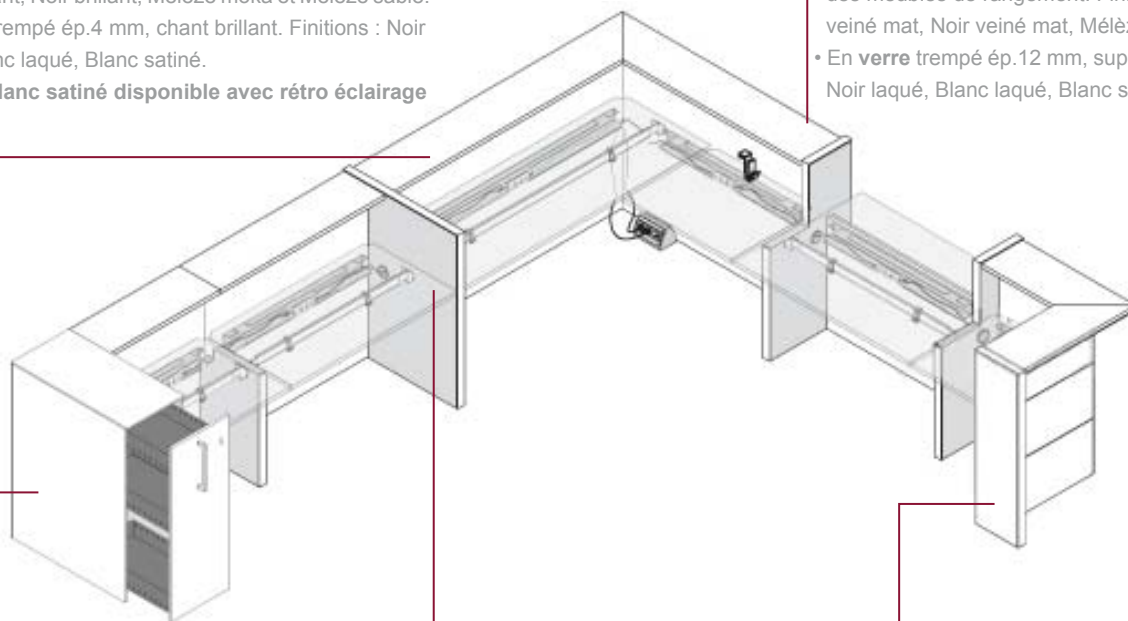

► Les meubles de rangement de la banque

- Avec porte à droite ou à gauche (avec serrure) ou avec tiroir extractible accessorisable (avec serrure).
- Châssis extérieur en MDF ép.25 mm. Finitions : Blanc, Blanc veiné mat, Noir veiné mat, Zebano brillant. Vérins de réglage. *Top de finition obligatoire.*

► Le plan de travail

- En MDF ép.25 mm avec chant mélaminé finition Blanc. Structure renforcée par des panneaux de finitions ou de jonctions avec cadre métal et vérins de réglage noir.
- Pourvu de passage de câbles aux angles.

► Les panneaux de finitions et les pieds de jonctions

- Panneaux ép.50 mm finitions : Blanc, Blanc veiné mat, Noir veiné mat, Zebano brillant.
- Cadre aluminium finition chrome satiné.
- Vérins de réglage noir.

► Les caissons mobiles

- En MDF ép.18 mm; dans les même finitions que les éléments d'accueil.
- Tiroirs coulissant sur glissières en métal intérieur noir, avec système d'extraction ralenti. Serrure centralisée. Roulettes pivotantes.
- Poignée en métal chromé.

► Les armoires

- 2 largeurs 45 et 90 cm et 3 hauteurs 81 cm, 158 cm, et 196 cm.
 - Structure et portes mélaminé ép.18 mm avec chant ép.0,4 mm, dans les même finitions que les éléments d'accueil. Pourvus de vérins de réglage.
 - Portes avec serrure et poignée en métal chromé.
- Composition avec top + côtés de finition obligatoire.*

Certifications
PRODUIT RESPONSABLE



POUR CHAQUE AMÉNAGEMENT, FOURNIR OBLIGATOIREMENT UN PLAN
► Nos ensembleurs sont à votre disposition pour vous aider à le réaliser.



LES ÉLÉMENTS HAUTS

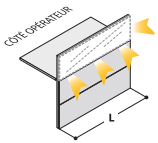
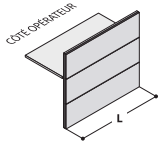

LES ÉLÉMENTS LINÉAIRES 3 BANDES BOIS

	Référence	Prix HT
• L80 x P70,1 x H106,5 cm.....	115.330 + finitions	293 € HT
• L120 x P70,1 x H106,5 cm.....	115.331 + finitions.....	379 € HT
• L180 x P70,1 x H106,5 cm.....	115.332 + finitions	583 € HT

LES ÉLÉMENTS LINÉAIRES 2 BANDES BOIS + 1 BANDE VERRE

	Noir laqué	Blanc laqué
• L80 x P70,1 x H106,5 cm.....	115.335-115.347 + finitions	371 € HT
• L120 x P70,1 x H106,5 cm.....	115.336-115.348 + finitions	473 € HT
• L180 x P70,1 x H106,5 cm.....	115.337-115.349 + finitions	695 € HT
		717 € HT

LES ÉLÉMENTS LINÉAIRES 2 BANDES BOIS + 1 BANDE SATINÉE RÉTRO-ECLAIRÉE (LED)

• L80 x P70,1 x H106,5 cm.....	115.335-115.351 + finitions	510 € HT
• L120 x P70,1 x H106,5 cm.....	115.336-115.352 + finitions	659 € HT
• L180 x P70,1 x H106,5 cm.....	115.337-115.353 + finitions	958 € HT

LES ÉLÉMENTS BAS

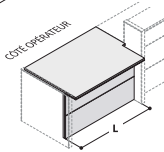
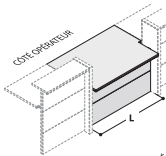

LES ÉLÉMENTS LINÉAIRES CENTRAUX

• L120 x P90 x H73,5 cm.....	115.357 + finitions	358 € HT
• L180 x P90 x H73,5 cm.....	115.358 + finitions	505 € HT

LES ÉLÉMENTS LINÉAIRES TERMINAUX

• L120 x P90 x H73,5 cm.....	115.360/2 + finitions.....	352 € HT
• L180 x P90,1 x H73,5 cm.....	115.361/3 + finitions.....	500 € HT

LES ÉLÉMENTS BAS - ACCUEIL FAUTEUIL ROULANT (passage des cale-pieds)

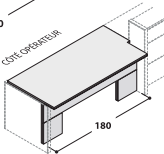
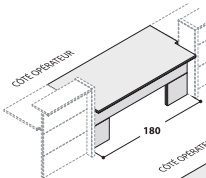

LES ÉLÉMENTS LINÉAIRES CENTRAUX

• L180 x P90 x H73,5 cm.....	115.366 + finitions	536 € HT
------------------------------	---------------------------	-----------------

LES ÉLÉMENTS LINÉAIRES TERMINAUX

• L180 x P90 x H73,5 cm.....	115.367/8 + finitions.....	531 € HT
------------------------------	----------------------------	-----------------

LES ÉLÉMENTS D'ANGLES 90°

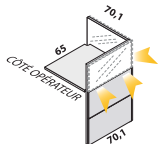
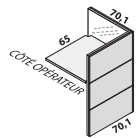

LES ÉLÉMENTS D'ANGLES 6 BANDES BOIS

• L70,1 x P70,1 x H106,5 cm.....	115.369/70 + finitions.....	424 € HT
----------------------------------	-----------------------------	-----------------

LES ÉLÉMENTS D'ANGLES 4 BANDES BOIS + 2 BANDES VERRE

	Noir laqué	Blanc laqué
• L70,1 x P70,1 x H106,5 cm.....	115.371/2-115.378 + finitions.....	573 € HT
		598 € HT

LES ÉLÉMENTS D'ANGLES 4 BANDES BOIS + 2 BANDES SATINÉES RÉTRO-ECLAIRÉE (LED)

• L70,1 x P70,1 x H106,5 cm.....	115.371/2-115.379 + finitions.....	853 € HT
----------------------------------	------------------------------------	-----------------

LES ÉLÉMENTS D'ANGLES ASYMÉTRIQUES

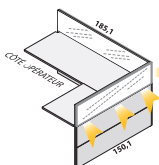
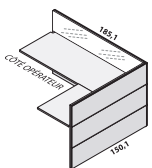

LES ÉLÉMENTS D'ANGLES ASYMÉTRIQUES 6 BANDES BOIS

• L185,1 x P150,1 x H106,5 cm.....	115.421/2 + finitions	977 € HT
------------------------------------	-----------------------------	-----------------

LES ÉLÉMENTS D'ANGLES ASYMÉTRIQUES 4 BANDES BOIS + 2 BANDES VERRE

	Noir laqué	Blanc laqué
• L185,1 x P150,1 x H106,5 cm.....	115.424/5-115.432 + finitions	1184 € HT
		1225 € HT

LES ÉLÉMENTS D'ANGLES ASYMÉTRIQUES 4 BANDES BOIS + 2 BANDES SATINÉES RÉTRO-ECLAIRÉE (LED)

• L185,1 x P150,1 x H106,5 cm.....	115.424/5-115.433 + finitions	1663 € HT
------------------------------------	-------------------------------------	------------------

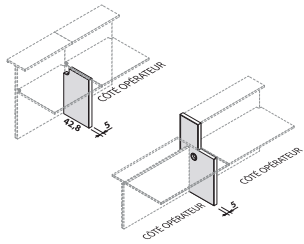

LES PIEDS DE JONCTION

PIED DE JONCTION SOUS PLAN DE TRAVAIL POUR ÉLÉMENTS LINÉAIRES

• L5 x P56,6 x H71 cm 115.435 + finitions **123 € HT**

PIED DE JONCTION POUR ÉLÉMENTS HAUTS ET BAS

• L5 x P59,8 x H110,3 cm 115.439 + finitions **232 € HT**

LES PANNEAUX DE FINITION

PANNEAUX DE FINITION TERMINAUX POUR ÉLÉMENTS HAUTS (linéaires et angles asymétriques)

• L5 x P83,7 x H110,3 cm 115.437/8 + finitions **240 € HT**

PANNEAUX DE FINITION TERMINAUX POUR ÉLÉMENTS BAS

• L5 x P83,7 x H74,3 cm 115.440/1 + finitions **196 € HT**

PANNEAUX DE FINITION TERMINAUX POUR ANGLES 90°

• L5 x P31,6 x H110,3 cm 115.443/4 + finitions **125 € HT**

KIT POUTRE DE RALLONGE POUR ANGLES 90° - Remplace 1 pied de jonction - **OBLIGATOIRE**

• L70,1 x L70,1 cm 115.434 + finitions **93 € HT**

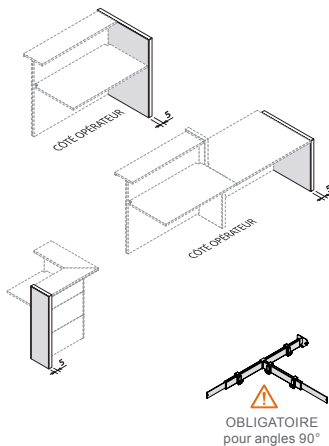

OBLIGATOIRE
pour angles 90°

LES ÉLÉMENTS DE RANGEMENTS SÉPARATEURS OU TERMINAUX

PORTE PLEINE - 1 ÉTAGÈRE

• **Poignée à gauche** - avec serrure - L41,6 x P83,7 x H110,3 cm 115.471 + finitions **382 € HT**

• **Poignée à droite** - avec serrure - L41,6 x P83,7 x H110,3 cm 115.472 + finitions **382 € HT**

TIROIR EXTRACTIBLE - 3 NIVEAUX

• avec serrure - L41,6 x P83,7 x H110,3 cm 115.475 + finitions **699 € HT**

ACCESSOIRES POUR TIROIR EXTRACTIBLE (Coloris gris)

• A/ Diviseurs A4 115.480.300 **6 € HT**

• B/ Châssis porte-dossiers 115.481.300 **22 € HT**

• C/ 2 bacs surélevés faible profondeur pour petits papiers et accessoires 115.482.300 **62 € HT**

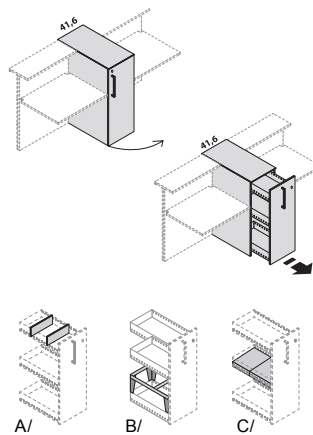

LES TOPS DE FINITION POUR RANGEMENTS SÉPARATEURS OU TERMINAUX - **OBLIGATOIRE**

TOP EN BOIS

• L41,6 x P83,7 x H1,8 cm 115.487 + finitions **31 € HT**

TOP EN VERRE

• **L41,6** x P83,7 x H0,6 cm 115.488 + finitions **121€ HT** Noir laqué **154 € HT**

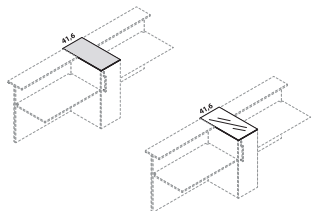

LES TABLETTES POUR ÉLÉMENTS LINÉAIRES - **OBLIGATOIRE**

TABLETTES EN BOIS

• **L80** x P30 x H2,5 + 0,5 cm 115.339 + finitions **82 € HT**

• **L120** x P30 x H2,5 + 0,5 cm 115.340 + finitions **121 € HT**

• **L180** x P30 x H2,5 + 0,5 cm 115.341 + finitions **153 € HT**

TABLETTES EN VERRE

• **L80** x P30 x H1,2 + 1,8 cm 115.343 + finition **191 € HT** Blanc satiné / Noir laqué **214 € HT**

• **L120** x P30,1 x H1,2 + 1,8 cm 115.344 + finition **247 € HT** **281 € HT**

• **L180** x P30 x H1,2 + 1,8 cm 115.345 + finition **339 € HT** **391 € HT**

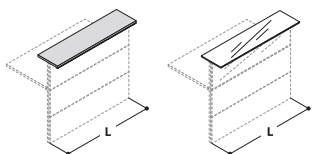

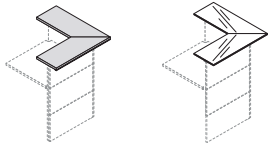

LES TABLETTES POUR ÉLÉMENTS D'ANGLE 90° - OBLIGATOIRE

TABLETTES EN BOIS		Blanc satiné / Noir laqué		Blanc laqué
• L82 x P82 x H2,5 + 0,5 cm	115.375 + finitions			171 € HT
• L82 x P82 x H1,2 + 1,8 cm	115.376 + finition	501 € HT		539 € HT

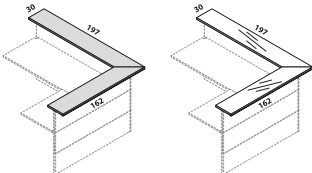

LES TABLETTES POUR ÉLÉMENTS ASYMÉTRIQUES - OBLIGATOIRE

TABLETTES EN BOIS		Blanc satiné / Noir laqué		Blanc laqué
• L197 x P162 x H2,5 + 0,5 cm	115.427/8 + finitions			302 € HT
• L197 x P162 x H1,2 + 1,8 cm	115.429/30 + finition	831 € HT		910 € HT

LES ACCESSOIRES

GOULOTTE PORTE-CÂBLE - Tôle finition Argent métallisé

• L48 - pour éléments d'angle 90° (L'angle 90° se complète par 2 goulottes)	175.451 + finitions	15 € HT
• L68 - pour éléments d'accueil L80	175.453 + finitions	16 € HT
• L108 - pour éléments d'accueil L120	175.456 + finitions	21 € HT
• L128 - pour les grands éléments d'angle 90°	175.457 + finitions	27 € HT
• L168 - pour les grands éléments d'angle 90° et pour éléments d'accueil L180	175.459 + finitions	33 € HT

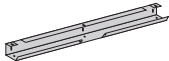

LES RANGEMENTS

LES CAISSONS SUR ROULETTES

• 3 tiroirs - L48,6 x P51,3 x H60 cm	115.492 + finitions	384 € HT
• 1 tiroir + 1 tiroir dossier suspendus - L48,6 x P51,3 x H60 cm	115.493 + finitions	410 € HT



ARMOIRES BASSES H81 CM - 1 étagère

• A/ L45 x P46 x H81 cm - Poignée à gauche - avec serrure	115.701 + finitions	166 € HT
• B/ L45 x P46 x H81 cm - Poignée à droite - avec serrure	115.702 + finitions	166 € HT
• C/ L90 x P46 x H81 cm - avec serrure	115.706 + finitions	259 € HT

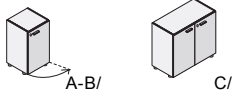

ARMOIRES MI-HAUTES H158 CM - 2 étagères

• A/ L45 x P46 x H158 cm - Poignée à gauche - avec serrure	115.711 + finitions	244 € HT
• B/ L45 x P46 x H158 cm - Poignée à droite - avec serrure	115.712 + finitions	244 € HT
• C/ L90 x P46 x H158 cm - avec serrure	115.716 + finitions	403 € HT

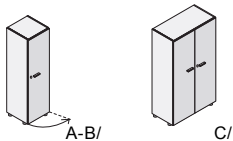

ARMOIRES HAUTES H196 CM - 3 étagères

• A/ L45 x P46 x H196 cm - Poignée à gauche - avec serrure	115.727 + finitions	367 € HT
• B/ L45 x P46 x H196 cm - Poignée à droite - avec serrure	115.728 + finitions	367 € HT
• C/ L45 x P46 x H196 cm - Poignée à gauche - avec serrure	115.729 + finitions	365 € HT
• D/ L45 x P46 x H196 cm - Poignée à droite - avec serrure	115.730 + finitions	365 € HT
• E/ L90 x P46 x H196 cm - avec serrure	115.737 + finitions	589 € HT
• F/ L90 x P46 x H196 cm - avec serrure	115.738 + finitions	599 € HT

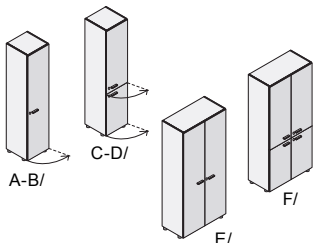

TOP ET CÔTÉS DE FINITION - OBLIGATOIRE POUR COMPLÉTER LES ARMOIRES

TOP DE FINITIONS

• L48,8 x P46,2 x H1,9 cm	115.785 + finitions	38 € HT
• L93,8 x P46,2 x H1,9 cm	115.786 + finitions	70 € HT
• L138,8 x P46,2 x H1,9 cm	115.787 + finitions	101 € HT
• L183,8 x P46,2 x H1,9 cm	115.788 + finitions	128 € HT
• L228,8 x P46,2 x H1,9 cm	115.789 + finitions	161 € HT
• L273,8 x P46,2 x H1,9 cm	115.790 + finitions	195 € HT

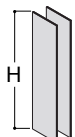
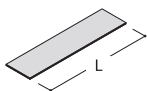

PAIRE DE CÔTES DE FINITIONS

• H83 x P46,2 x ép.1,9 cm	115.781 + finitions	121 € HT
• H160 x P46,2 x ép.1,9 cm	115.782 + finitions	175 € HT
• H198 x P46,2 x ép.1,9 cm	115.783 + finitions	285 € HT