

TABLE INFORMATIQUE

ÉCRAN POSÉ OU ENCASTRÉ



GARANTIE
3
ans

DÉLAIS
5
semaines

SERVICE
Livraison
Installation

REMISE
jusqu'à
30%

Nos ensembleurs vous conseillent au 04.76.96.82.06



Le Choix de France Bureau

Tables informatiques rectangulaires

- Convient pour les écrans plats et CRT.
- Tables modulaires pour d'innombrables possibilités.
- Tables disponibles en 4 dimensions : L80, 100, 120 et double poste 160 cm
- 5 coloris de plateaux : Wengé, noyer, érable, gris ou blanc.



Table informatique finition noyer, écran posé.
Tablette coulissante pour clavier et souris.
Support unité centrale.

L80, 100 ou 120 cm poste simple



Table informatique pour écran encastré.
Tablette coulissante pour clavier et souris.
Support unité centrale.



Écran encastré.
Vitre en verre trempé.

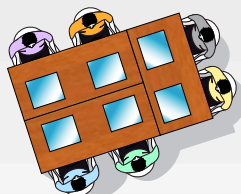

Îlot de 3 tables
à deux postes
informatiques
L160x P80 cm

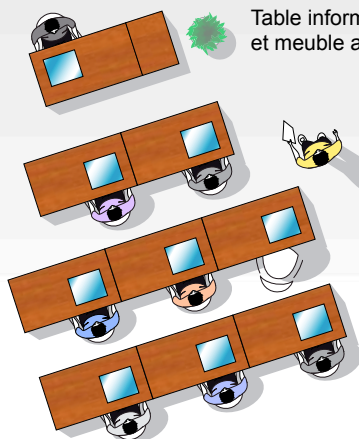

Table informatique
et meuble audio-vidéo



Support unité centrale
avec porte et serrure

POSTE INFORMATIQUE RECTANGULAIRE

Encastrement écran

- Écrans plats ou CRT 17"
- Support écran réglable en hauteur et en inclinaison
- Verre trempé L40 x P40 cm

Plateau

- 2 profondeurs de plateau : 60 ou 80 cm
- Réalisé en mélaminé d'épaisseur 25 mm
- Chants en ABS 2 mm
- Entretoises entre les pieds et le plateau
- 1 passage de câbles sur le plateau

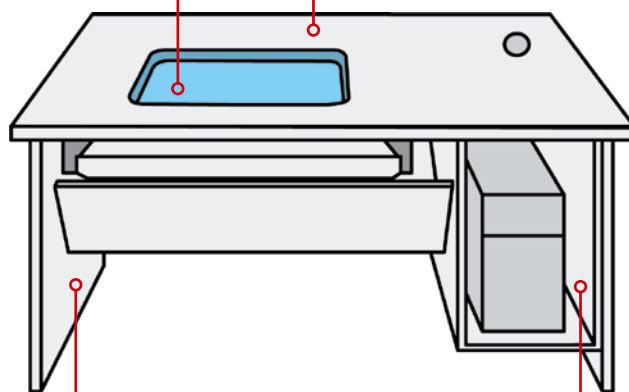

Piètement à dégagement latéral

- Réalisé en mélaminé d'épaisseur 25 mm
- Chants en ABS 2 mm
- Pieds panneaux avec voile de fond
- Vérins de réglage
- 2 obturateurs de passage de câbles

Niche unité centrale

- Poste 1 ordinateur :
Extérieur L29 x P50 x H50 cm
Intérieur L25 x P48 x H46 cm
- Poste 2 ordinateurs :
Extérieur L58 x P50 x H50 cm
Intérieur L25 x P48 x H46 cm

OPTIONS POUR LES POSTES INFORMATIQUES

- **Tablette clavier coulissante** - Rangez le clavier et la souris sous le bureau.
> Tablette fixée au plateau et réglable en hauteur.

- **Porte pour support unité centrale** - Protégez l'accès au matériel informatique.
> La porte peut être équipée d'une serrure à clés indépendante.

- **Meuble audio vidéo**
> Meuble hauteur bureau en largeur 55, profondeur 60 cm, dessus de finition hauteur bureau en profondeur 60 ou 80 cm.

- Le poste professeur peut se composer d'une table L80, 100 ou 120 cm plus la juxtaposition d'un meuble audio-vidéo L60 cm.

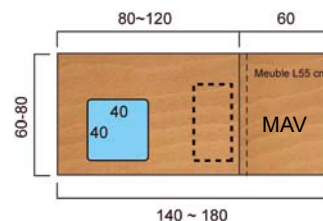

NUANCIER

Teintes du plateau

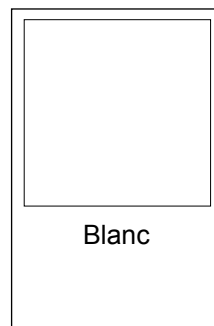
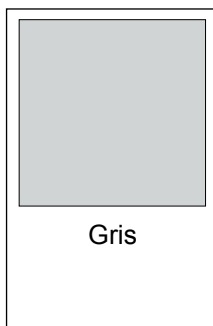
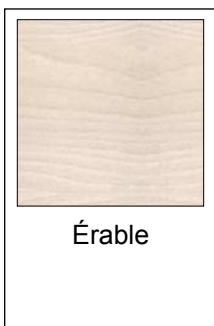
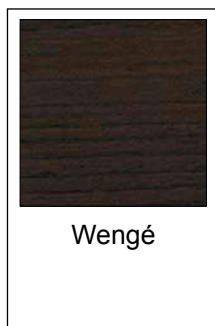

Teintes des pieds et du voile de fond

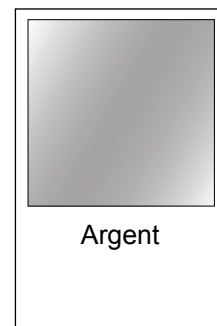

TARIFS Tous les prix sont indiqués HT

	Tables informatiques pour 1 écran posé - P80 x H72 cm		
	Le poste en longueur 80 cm	351.P + finition	349 € HT
	Le poste en longueur 100 cm	352.P + finition	355 € HT
	Le poste en longueur 120 cm	353.P + finition	365 € HT
	Tables informatiques pour 1 écran posé - P60 x H72 cm		
	Le poste en longueur 80 cm	341.P + finition	343 € HT
Le poste en longueur 100 cm	342.P + finition	350 € HT	
Le poste en longueur 120 cm	343.P + finition	359 € HT	

	Tables informatiques pour 1 écran encastré - P80 x H72 cm		
	Le poste en longueur 80 cm	351.E + finition	540 € HT
	Le poste en longueur 100 cm	352.E + finition	546 € HT
	Le poste en longueur 120 cm	353.E + finition	557 € HT

	Table informatique pour 2 écrans posés - P80 x H72 cm		
	Le double poste en longueur 160 cm	355.P + finition	541 € HT
	Table informatique pour 2 écrans encastrés - P80 x H72 cm		
	Le double poste en longueur 160 cm	355.E + finition	924 € HT

Options pour les postes informatiques					
	Tablette coulissante	Portes pour unité centrale avec serrure		Meuble audio vidéo avec serrure	
	<p>Réglable en hauteur sous plateau</p>	<p>Porte 25 cm</p>	<p>2 porte 25 cm</p>	<p>1 étagère, 1 porte avec serrure</p>	<p>Top L60 x P60 ou 80 cm Meuble L55 x P60 cm</p> <p>Se juxtapose à une table informatique</p>
Références	INFOTCC	PUC25	PUC50	MAV68	MAV66
Dimensions	L66 x P34 x H3,6 cm	Porte 25 mm	2 portes 25 mm	Pour table P80 cm	Pour table P60 cm
Prix	100 € HT	93 € HT	183 € HT	475 € HT	467 € HT

TABLE INFORMATIQUE RONDE ET OVALE

Pour des raisons de fabrication, le descriptif technique des tables rondes et ovales est différent de celui des tables rectangulaires

- Réalisé en mélaminé d'épaisseur 25 mm avec champs PVC
- Pieds panneaux avec vérins de réglage
- Coffre UC - Largeur utile de 250 mm
- Obturateurs de passage de câbles
- Vitre de protection en verre trempé de 6 mm (écrans encastrés uniquement)
- Plateau en finition : **GRIS** ou **BEIGE**



Ecrans plats ou à tube cathodique à préciser à la commande



4 postes écrans posés



4 postes écrans encastrés

Tables informatiques rondes 4 ou 5 postes		Références	Prix HT
4 postes - Ø2100 x H760 mm	Ecrans posés	MTR-P4	2092
	Ecran encastrés	MTR-I4	2716
5 postes - Ø2400 x H760 mm	Ecrans posés	MTR-P5	2370
	Ecran encastrés	MTR-I5	3150



6 postes écrans posés

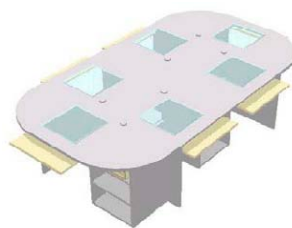

6 postes écrans encastrés



8 postes écrans encastrés

Tables informatiques ovales 6 ou 8 postes		Références	Prix HT
6 postes - L3200 x P1800 x H760 mm	Ecrans posés	MTO-P6	2878
	Ecran encastrés	MTO-I6	3814
8 postes - L4000 x P1800 x H760 mm	Ecrans posés	MTO-P8	3096
	Ecran encastrés	MTO-I8	4344

Accessoire pour table informatique ronde et ovale	Références	Prix HT
Tablette coulissante clavier	TC	128
Porte fermant à clé pour niche UC	P250	130
Découpe pour poteau central - Ø100 à 150 mm	DPC	33